

baAn^{...}

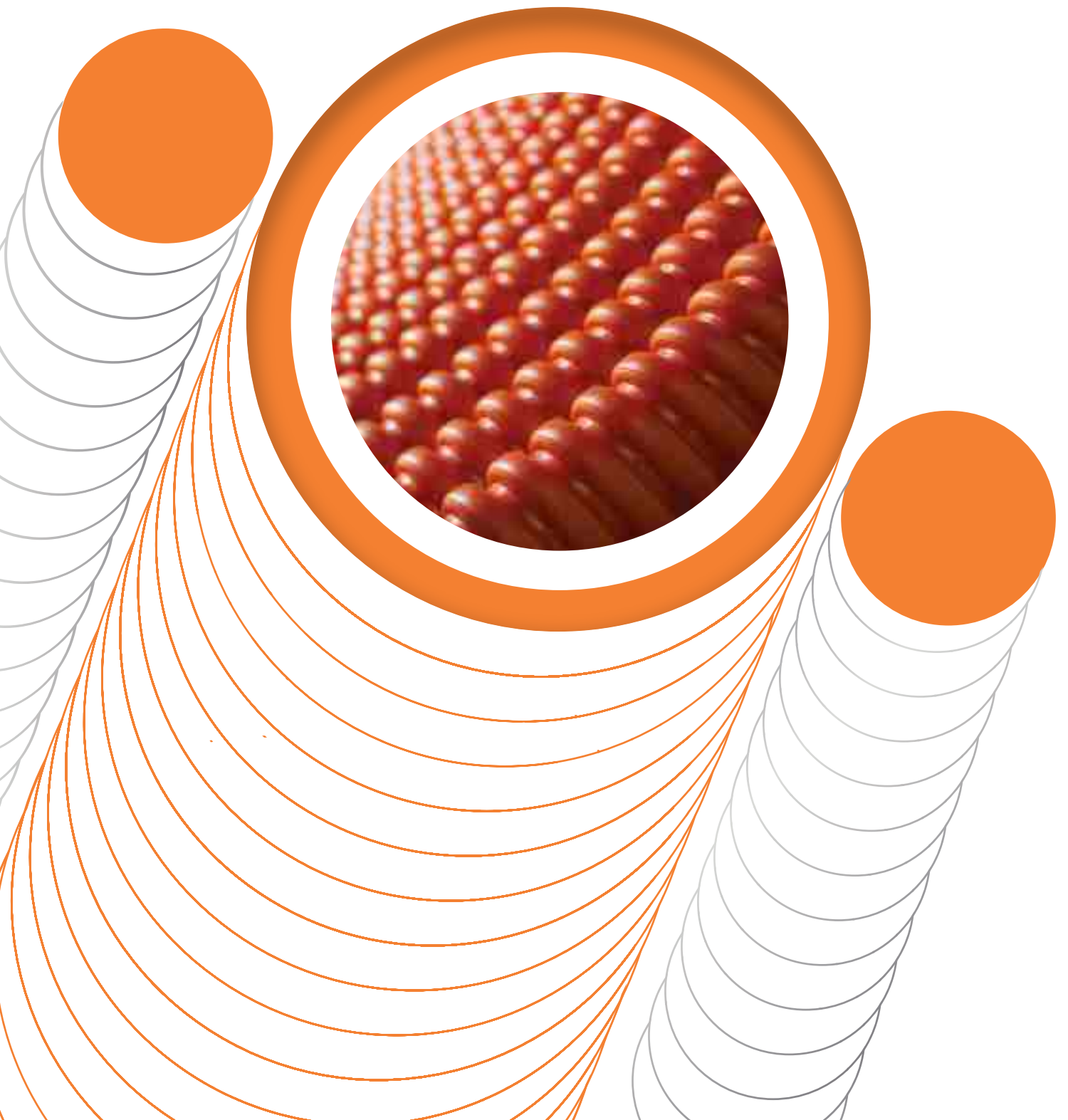

MỤC LỤC

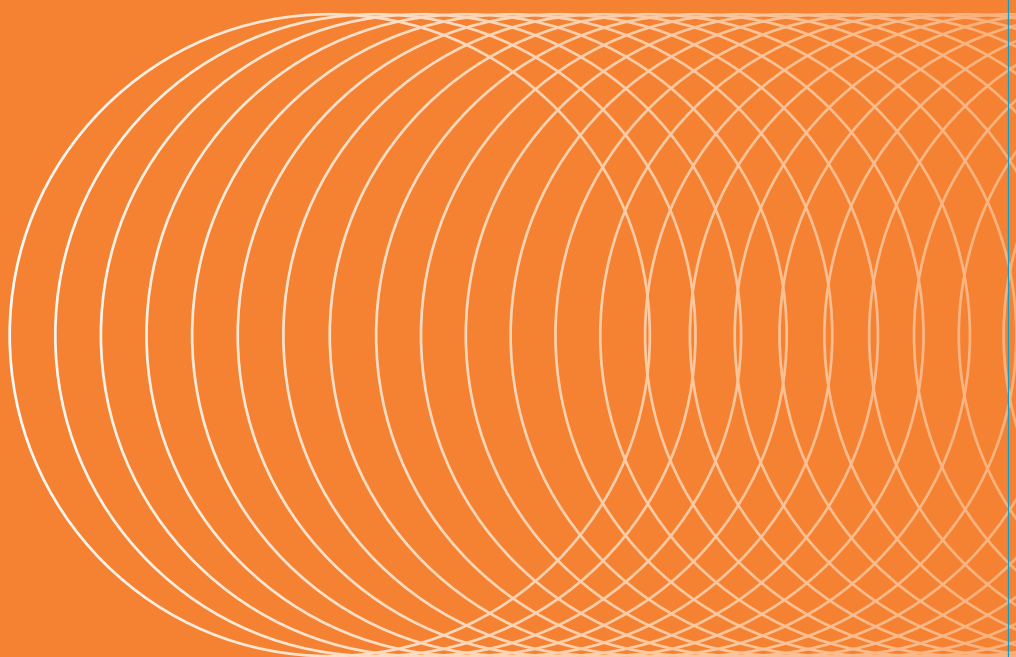

- 1** **Lời chào chủ tịch**
Trang 5
- 2** **Sứ mệnh - Tầm nhìn**
Giá trị cốt lõi
Trang 6
- 3** **Các con số ấn tượng**
Trang 7
- 4** **Tổng quan về công ty**
Trang 9
- 5** **Quá trình hình thành**
& phát triển
Trang 11
- 6** **Sản phẩm**
Trang 13
- 7** **Năng lực sản xuất**
& hệ thống chứng chỉ
Trang 17
- 8** **Dự án tiêu biểu**
Trang 19
- 9** **Khách hàng tiêu biểu**
Trang 25



TABLE OF CONTENTS

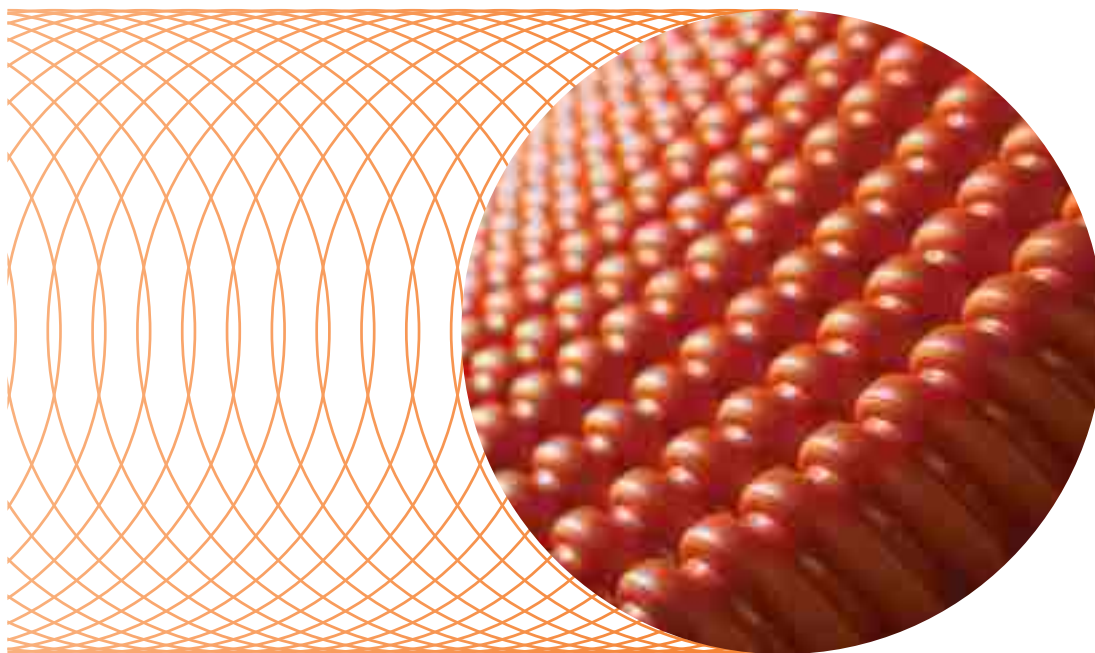

1 Greetings from the Chairman

Page 5

2 Vision - Mission Core values

Page 6

3 Impressive Numbers

Page 7

4 Company Overview

Page 9

5 History

Page 11

6 Products

Page 13

7 Production capacity, certification & copyright system

Page 17

8 Key projects

Page 19

9 Typical Customers

Page 25



LỜI CHÀO CỦA CHỦ TỊCH

GREETINGS FROM THE CHAIRMAN

Trân trọng cảm ơn quý Khách hàng, Đối tác đã quan tâm đến sản phẩm và dịch vụ của Ba An.

Vào năm 1998, tình trạng dây điện, dây cáp viễn thông giăng mắc chằng chịt trên đường phố vừa mất mỹ quan đô thị, vừa tiềm ẩn nhiều nguy hiểm cho người dân. Điều này đã thôi thúc bản thân tôi thực hiện hóa ước mơ tiên phong đưa ống nhựa xoắn HDPE – sản phẩm chuyên dụng bảo vệ cáp vào sử dụng rộng rãi ở Việt Nam. Khởi đầu từ một dây chuyền sản xuất duy nhất, đến nay Ba An đã đem sản phẩm của mình phủ rộng trên khắp mọi nẻo đường của Tổ quốc, xây dựng thương hiệu lớn mạnh và giữ vững vị trí tiên phong dẫn đầu trên thị trường.

Phát huy những thành tựu đã đạt được trong nước, năm 2014 Ba An thành lập nhà máy tại Myanmar - là nhà sản xuất đầu tiên đưa giải pháp hạ ngầm cáp vào sử dụng ở đất nước này. Những bước đi đầu tiên tại đây đã gặt hái được nhiều thành công, được khách hàng ghi nhận và đánh giá là giải pháp hữu hiệu, tạo tiền đề cho Ba An mạnh dạn triển khai những dự án tham vọng tiếp theo.

Với mong muốn đáp ứng kỳ vọng ngày càng cao của Quý Khách hàng, Ba An sẽ luôn cố gắng hết mình, tiếp tục đổi mới về mọi mặt để khẳng định thương hiệu ngày càng lớn mạnh, góp phần tạo nên những thành phố không dây, mang lại sự An toàn – An tâm – An thịnh cho cuộc sống và mỹ quan đô thị.

Xin trân trọng cảm ơn.

I would like to deliver respectful greetings and sincere thanks to Customers and Partners for your interest in Ba An's products and services.

I have harboured a dream to pioneer in making HDPE flexible pipes - a specialized cable protecting product – become a common good in Vietnam since 1998, when the chaotic tangle of power and telecommunication wires on streets posed eyesore and risks to city dwellers. Incepted as a single production line, Ba An has made its products and name known to every corner of the country and won the position as market leader.

Past achievements grounded Ba An to establish a factory in Myanmar - the first manufacturer to introduce underground cabling solution in this country. The Company has come up with considerable success since its first moves in the country and won customers' appreciation for its powerful solution, paving the way for us to embark in the next ambitious projects.

With the desire to meet the ever-growing demand of customers, Ba An will keep trying its best to push the envelope in comprehensive innovation towards affirmation of a louder brand, to join hands in the formation of wireless cities, and to bring Safety – Assurance - Prosperity for urban life and landscape.

Respectfully,



Chủ tịch Hội đồng quản trị
Ngô Kiên Cường



Chairman of The Management Board
Ngô Kiên Cường

VISION

TÂM NHÌN

Năm 2025, doanh thu trên thị trường quốc tế gấp 3 lần doanh thu trong nước.

Ba An pursues an international revenue 3 times higher than domestic revenue in 2025.

MISSION

SỨ MỆNH

Ba An luôn giữ vị thế tiên phong trong việc cung cấp các giải pháp hạ ngầm và mỹ quan đô thị.

Ba An will maintain its pioneering position in providing underground work solutions and urban landscape beautification.

CORE VALUES

GIÁ TRỊ CỐT LÕI

Hệ thống giá trị cốt lõi của Ba An được gói gọn trong 1 chữ **TRUST – SỰ TIN TƯỞNG**. Đây là Niềm tin Ba An đã dày công xây dựng trong nhiều năm với sự hợp lực của toàn bộ các Thành viên, Cán bộ, Công nhân và Ban lãnh đạo Công ty.

Ba An wraps its core values in one word - **TRUST**. This is what Ba An has gone all out for over many years empowered by the consolidation of all Members, Officers, Workers and the Leadership.



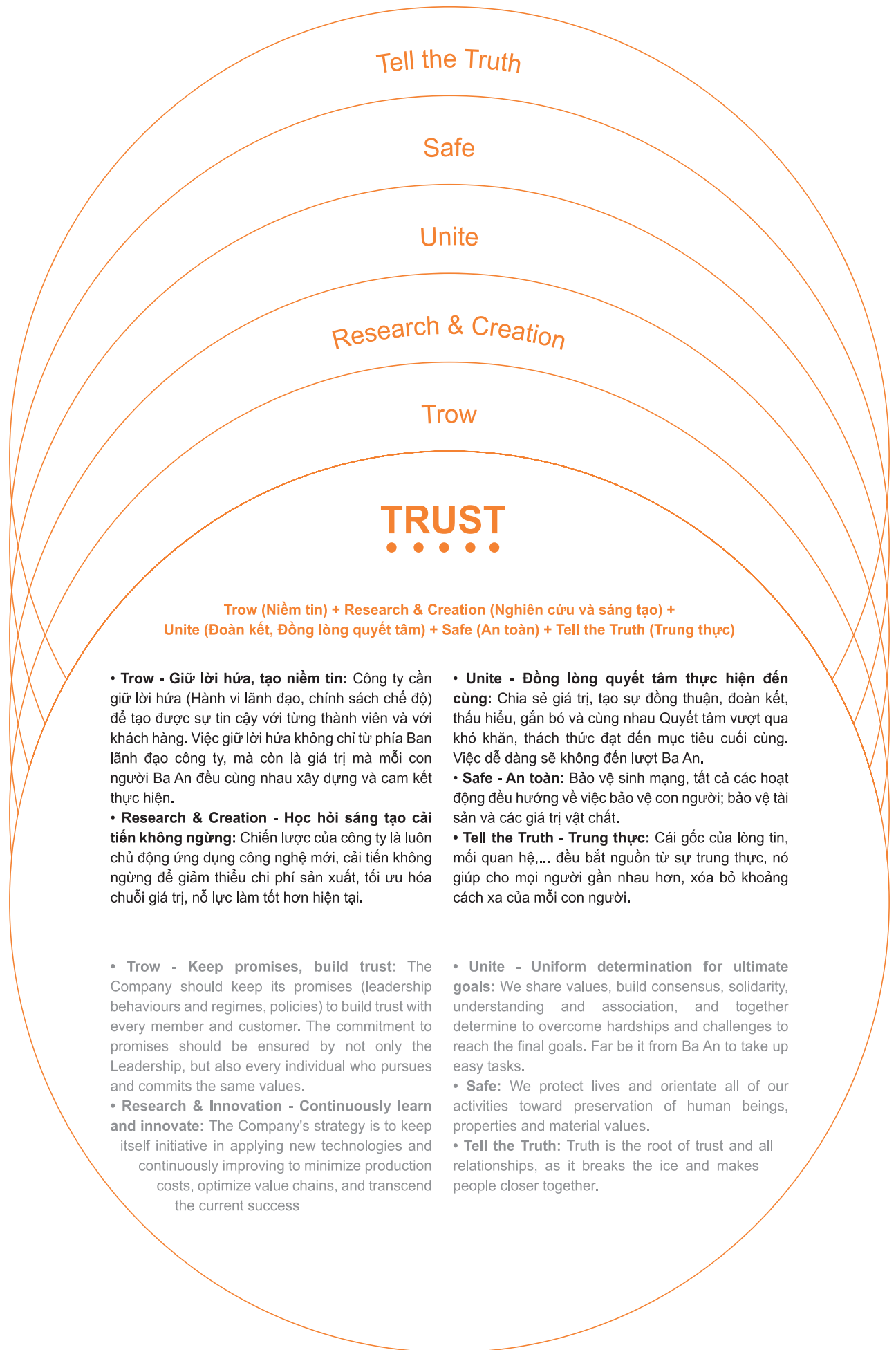

CÁC CON SỐ ẤN TƯỢNG

30.000.000+

Mét ống cung ứng ra thị trường mỗi năm bao gồm thị trường trong và ngoài nước.

10.000+

Khách hàng đã và đang sử dụng sản phẩm và dịch vụ của Ba An trải dài khắp 63 tỉnh thành trên cả nước.

100.000+

M² nhà xưởng, 10 nhà máy đã và đang xây dựng, 70 dây chuyền đảm bảo cung ứng đầy đủ, kịp thời các sản phẩm đạt chất lượng theo yêu cầu.

99%

Đơn hàng được Ba An giao đúng hạn.



IMPRESSIVE NUMBERS

30.000.000+

Metres of pipes are supplied to both domestic and foreign markets every year.

10.000+

Customers are used to using our products and services across 63 provinces and cities.

100.000+

M² of workshop, 10 factories were built and are under construction, 70 production lines that are ensuring sufficient, prompt and high quality products as required.

99%

Of orders delivered punctually.

TỔNG QUAN VỀ CÔNG TY

TÊN CÔNG TY CÔNG TY CỔ PHẦN BA AN

TÊN GIAO DỊCH QUỐC TẾ Ba An Jsc

NGÀY THÀNH LẬP 18 - 02 - 2004

TRỤ SỞ CHÍNH A Tầng 5, tòa nhà UDIC Complex N04, Phố Hoàng Đạo Thúy, Phường Trung Hòa, Quận Cầu Giấy, TP. Hà Nội, Việt Nam.
T 84-24-3556-5788(89) **F** 84-24-3556 5727 **E** 3an@baan.vn
H 84-90-607-6565 **W** www.baan.vn

VĂN PHÒNG ĐẠI DIỆN A 37 Tiền Giang, Phường 2, Quận Tân Bình, TP. HCM
T 84-28-3547-2933(34) **F** 84-28-3547 2935

CHI NHÁNH MYANMAR A No. 267 Santhiri Street, Pyay Road, Myaynigone, Sanchaung Township, Yangon, Myanmar
T 95-151-6937/95-940-010-4134

- NHÀ MÁY SẢN XUẤT**
- 1. NHÀ MÁY ĐỒNG VẤN**
 A Khu công nghiệp Đồng Ván, Huyện Duy Tiên, Hà Nam
T 84-351-358 2688/89 **F** 84-351-358-2687
 - 2. NHÀ MÁY CỬ CHI**
 A Số 2, Đường 534, Ấp Canh Lý, Xã Nhuận Đức, Huyện Củ Chi, TP. HCM
T 84-28-3793 0275 **F** 84-28-3793 0274
 - 3. NHÀ MÁY PHÚ QUỐC**
 A Ấp Cây Sao, Xã Hàm Ninh, Huyện Phú Quốc
 - 4. NHÀ MÁY ĐÀ NẴNG**
 A Đường số 10, KCN Hòa Khánh, Q. Liên Chiểu, TP. Đà Nẵng
T 84-28-3793 0275 **F** 84-28-3793-0274
 - 5. NHÀ MÁY NHA TRANG**
 A Xã Cam An Nam, Huyện Cam Lâm, TP. Nha Trang, Tỉnh Khánh Hòa
 - 6. NHÀ MÁY QUẢNG NINH:**
 A Khu Nam Trung, Phường Nam Khê, TP. Ưông Bí, Tỉnh Quảng Ninh
 - 7. NHÀ MÁY MYANMAR**
 A Khu công nghiệp Myaung Dakar Steel, 134 Thị trấn Hmawbi, Yangon, Myanmar
 - 8. NHÀ MÁY SẢN XUẤT MẠ KÈM NHÚNG NÓNG TẠI MYANMAR**
 A Khu đất số 59, Khu công nghiệp Myaung Dakar Steel, Thị trấn Hmawbi, Yangon, Myanmar

baAn



COMPANY OVERVIEW

COMPANY NAME	BA AN JOINT STOCK COMPANY		
ABBREVIATIONS	Ba An Jsc		
DATE OF FOUNDATION	18 - 02 - 2004		
HEADQUARTERS	A Floor 5 th , UDIC Complex N04 Hoang Dao Thuy St., TrungHoa Wrd., Cau Giay Dist., Hanoi		
	T 84-24-3556-5788(89)	F 84-24-3556 5727	E 3an@baan.vn
	H 84-90-607-6565	W www.baan.vn	
HO CHI MINH OFFICE	A 37 Tien Giang St., 02 Wrd., Tan Binh Dist., HCMC		
	T 84-28-3547-2933(34)	F 84-28-3547 2935	W www.baan.vn
MYANMAR BRANCH	A No. 267 Santhiri Street, Pyay Road, Myaynigone, Sanchaung Township, Yangon, Myanmar		
	T 95-151-6937/95-940-010-4134		
FACTORIES	1. DONG VAN FACTORY		
	A Dong Van Industrial Zone, Duy Tien Dist, Ha Nam Province		
	T 84-351-358 2688/89	F 84-351-358-2687	
	2. CU CHI FACTORY		
	A No. 534 Canh Ly Hamlet, Nhuan Duc Commune, Cu Chi Dist., HCMC		
	T 84-28-3793 0275	F 84-28-3793 0274	
	3. PHU QUOC FACTORY		
	A Cay Sao Hamlet, Ham Ninh Commune, Phu Quoc		
	4. DA NANG FACTORY		
	A Road no.10, Hoa Khanh Industrial Zone, Lien Chieu Dist., Danang City		
	T 84-28-3793 0275	F 84-28-3793-0274	
	5. NHA TRANG FACTORY		
	A Cam An Nam Commune, Cam Lam Dist, Nha Trang City, Khanh Hoa Province		
	6. QUANG NINH FACTORY		
	A Nam Trung Bailiwick, Nam Khe Ward, Uong Bi City, Quang Ninh Province		
	7. MYANMAR FACTORY		
	A Myaung Dakar Steel Industrial Zone, No. 134 Hmawbi Town, Yangon, Myanmar		
	8. MYANMAR HOT-DIP GALVANIZING FACTORY		
	A Plot no. 59, Myaung Dakar Steel Industrial Zone, Hmawbi Town, Yangon, Myanmar		



QUÁ TRÌNH HÌNH THÀNH & PHÁT TRIỂN

BA AN HISTORY

- Giai đoạn "Gieo hạt" hay còn gọi là giai đoạn "Khai sinh", đây là khoảng thời gian chuẩn bị nguồn lực, chọn thời cơ phù hợp với kỹ năng, kinh nghiệm và niềm đam mê để khởi nghiệp.

1998

- The "Sowing" period, also known as the "Birth" stage, is the time to prepare resources, choose the right opportunity with the skills, experience and passion to start a business.

2002

- Nhập khẩu dây chuyền máy móc và đưa vào sản xuất 03 ống nhựa xoắn Ø50, Ø80, Ø100 đầu tiên tại Việt Nam

2003

- Imported machinery line and put into manufacturing 03 types of Ø50, Ø80, Ø100, first products of flexible pipe in Vietnam.

- **2/2004:** Thành lập Công ty sản xuất và thương mại Thăng Long, Hà Nội
- Xây dựng nhà máy đầu tiên tại KCN Đông Văn – tỉnh Hà Nam.

2004

- **2/2004:** Established Thang Long – Ha Noi Trading and Manufacturing Jsc.
- Built the first factory in Dong Van Industrial Zone – Ha Nam Province.

- **2/2007:** Thành lập văn phòng đại diện tại Tp. HCM.
- **04/4/2007:** Đổi tên công ty thành Công ty Cổ phần Ba An.
- **Tái cấu trúc lại công ty.** Thay đổi logo công ty với slogan "An toàn – An tâm – An thịnh".
- **8/2007:** Thành lập văn phòng đại diện tại Đà Nẵng
- Đăng ký bản quyền sở hữu trí tuệ loại máng nối Composit chuyên dụng cho ống nhựa xoắn HDPE Thăng Long Ø260.
- Bắt đầu sản xuất ống tổ hợp HDPE đầu tiên tại VN.

2007

- **2/2007:** Established representative office in HCMC.
- **04/4/2007:** Changed company name into Ba An Joint Stock Company.
- **Re-organized company,** changed company logo with slogan "Safety – Assurance – Prosperity".
- **8/2007:** Established representative office in Da Nang
- Registered intellectual property copyrights of Composite connector which is specifically using for Ba An HDPE flexible pipe Ø260.
- Started to manufacture the first Corrugated Optical Pipe in Vietnam.

- Tư vấn cho Tổng cục Tiêu chuẩn Đo lường Chất lượng – Bộ Khoa học và Công nghệ xây dựng tiêu chuẩn quốc gia "Cáp điện lực đi ngầm trong đất – Phương thức lắp đặt" TCVN 7997:2009.
- Mở rộng sản xuất ống tổ hợp với số lõi đa dạng tùy theo yêu cầu của khách hàng.

2008

- Made consultant for the Directorate for Standards and Quality – Ministry of Science and Technology building national standards "power cable buried ground – installation methods" – Installation method TCVN 7997:2009.
- Extended manufacturing of combination pipe with multi core depended on customer's demand.

- Sản xuất ống tổ hợp 9 lõi đầu tiên tại Việt Nam.
- Tư vấn cho Tập đoàn Bưu chính Viễn thông Việt Nam xây dựng tiêu chuẩn quốc gia về việc lắp đặt cáp thông tin trong các công trình hạ ngầm TCVN 8699:2011.

2009

- Became the first company in Vietnam manufacturing corrugated optical pipe with 9 inside ducts.
- Made consultant for Vietnam Posts and Telecommunications Group VNPT building national standards "Telecommunication network - Plastic Ducting use for underground cables lines.
- Technical requirements" TCVN 8699:2011.

- Sản xuất ống tổ hợp 12 lõi đầu tiên tại Việt Nam.
- Sản xuất và cung cấp ống nhựa phẳng HDPE đầu tiên tại Việt Nam.
- Xây dựng nhà máy thứ 2 tại ấp Canh Lý, xã Nhuận Đức, huyện Củ Chi.

..... 2010

- Manufactured the first BCOP with 12 inside ducts in Vietnam.
- Became the first company in Vietnam manufacturing and supplying Ba An HDPE Straight Pipes.
- Built the second factory in Canh Ly Hamlet, Nhuan Duc Commune, Cu Chi Province.

- Doanh nghiệp đầu tiên sản xuất và cung cấp ống nhựa xoắn Ø320/250.

..... 2011

- Became the first company in Vietnam manufacturing and supplying flexible pipe Ø320/250

- Thành lập công ty Cổ phần Môi trường Ba An tại thung Đám Gai, xã Thanh Thủy, huyện Thanh Liêm, tỉnh Hà Nam.

..... 2012

- Founded Enviroment factory, recovered plastic factory in Dam Gai, Thanh Thuy, Thanh Liem District, Ha Nam Province.

- Sản xuất và cung cấp ống nhựa Microducts đầu tiên tại Việt Nam.

..... 2013

- Became the first company in Vietnam manufacturing and supplying Microduct Pipes.

- Thành lập chi nhánh Công ty Ba An tại Myanmar.

..... 2014

- Establish Ba An's branch in Myanmar.

- Thành lập Công ty Liên Doanh Ba An Myanmar Limited.
- Xây dựng nhà máy thứ 3 tại Phú Quốc.
- Xây dựng nhà máy thứ 4 tại Myanmar.

..... 2015

- Establish Joint Venture Company Ba An Myanmar Limited.
- Built the thirth factory in Phu Quoc.
- Built the fourth factory in Myanmar.

- Chính thức triển khai hoạt động tại Myanmar.
- Xây dựng nhà máy thứ 5 sản xuất mạ kẽm nhúng nóng tại Myanmar.

..... 2016

- Officially implementing business activity in Myanmar.
- Built the fifth factory in Myanmar which manufacture hot-dip gavanization.

- **01/07/2017:** Đổi tên sản phẩm Ống nhựa Thăng Long thành Ống nhựa Ba An
- Xây dựng Nhà máy thứ 6 tại KCN Hòa Khánh, Quận Liên Chiểu, TP Đà Nẵng.

..... 2017

- **01/07/2017** Change from the name Thang Long Flexible Pipe to Ba An Flexible.
- Built the sixth factory in Hoa Khanh Industrial Zone, Lien Chieu, Danang.

- Xây dựng Nhà máy thứ 7 tại Xã Cam An Nam, Huyện Cam Lâm, TP Nha Trang, Tỉnh Khánh Hòa.

..... 2019

- Built the seventh factory in Cam An Nam Commune, Cam Lam Dist, Nha Trang, Khanh Hoa.

- Xây dựng nhà máy thứ 8 tại Khu Nam Trung, Phường Nam Khê, TP. Uông Bí, Tỉnh Quảng Ninh.

..... 2020

- Built the eighth factory in Nam Trung Region, Nam Khe Ward, Uong Bi City, Quang Ninh Province.

SẢN PHẨM

Bao gồm 5 dòng sản phẩm chính: Ống nhựa xoắn HDPE, ống nhựa phẳng HDPE, ống tổ hợp, ống Microduct và ống PVC.

Sản phẩm ống nhựa của Ba An được sản xuất trên dây chuyền công nghệ hiện đại với nguyên liệu HDPE nhập khẩu từ Hàn Quốc, tuân thủ các tiêu chuẩn chất lượng Việt Nam và quốc tế, phù hợp với tiêu chuẩn JIS C 3653:1994 của Nhật Bản, KS C 8455:2005 của Ủy ban Công nghiệp Hàn Quốc và tiêu chuẩn Quốc gia Việt Nam TCVN 7997:2009, TCVN 8699:2011,...

Ống nhựa xoắn HDPE Ba An - BFP HDPE Ba An Flexible Pipes - BFP



ỐNG NHỰA XOẮN HDPE BA AN – BFP là sản phẩm chuyên dụng bảo vệ cáp điện và cáp viễn thông được sản xuất bằng nguyên liệu HDPE, trên dây chuyền công nghệ hiện đại theo tiêu chuẩn Việt Nam và quốc tế.

Ống nhựa xoắn HDPE được sáng chế từ những năm 1960 tại Nhật Bản và kể từ đó được sử dụng rộng rãi tại Nhật Bản, Hàn Quốc, Malaysia, Việt Nam,... Sản phẩm ống xoắn Ba An được sản xuất bằng nguyên liệu HDPE nguyên sinh nên bề mặt nhẵn bóng, màu sắc đồng nhất, không mùi. Sản phẩm là giải pháp kinh tế nhất trong lắp đặt cáp ngầm, thuận lợi cho thay thế và bảo dưỡng cáp sau này.

Lưu ý khi chọn lựa sản phẩm phù hợp như sau: Chọn đường kính ống lớn hơn 1.5 lần đường kính ngoài của cáp điện và ≥ 2 lần đối với cáp thông tin.

BA AN FLEXIBLE PIPES - BFP is a specialized cable protection product manufactured from HDPE resin by a modern technological line complying Vietnamese and international standards.

Since its invention in the 1960s in Japan, HDPE flexible pipes have been widely used in Japan, South Korea, Malaysia, Vietnam, etc. Made from virgin HDPE resin, Ba An flexible pipes are characterized by smooth and shiny appearance, homogeneity in color, and inodorousness. This is the most economical solution for underground cabling, convenient for cable replacement and maintenance.

Notes for selection of products: Choose pipes with diameter 1.5-fold greater than the power cable outer diameter and ≥ 2 -fold greater than telecommunication cable diameter.



PRODUCTS

Our five ranges of products include: Flexible pipes, HDPE straight pipes, Corrugated pipes, Microduct pipes and PVC pipes

Ba An's plastic pipes and tubes are manufactured by a modern technological line with Korean-origin HDPE materials, complying with international and Vietnamese quality standards, conforming to Japan's JIS C 3653:1994, South Korean Industry Committee's KS C 8455:2005 and Vietnam's TCVN 7997:2009, TCVN 8699:2011,...

Ống nhựa phẳng HDPE Ba An - BSP HDPE Ba An Straight Pipes - BSP

ỐNG NHỰA PHẪNG HDPE BA AN – BSP là sản phẩm được sử dụng trong ngành nước, ngành điện và viễn thông theo tiêu chuẩn: TCVN 7305-2:2008 (ISO 4427-2:2007), DIN 8075. Ống được sản xuất với nhiều kích cỡ khác nhau nhỏ nhất là 25mm và lớn nhất là 400mm.

Ống được dùng cho cấp thoát nước và bảo vệ cáp điện, cáp viễn thông với nhiều màu sắc khác nhau. Điểm nổi bật của Ống nhựa phẳng HDPE BA AN – BSP có khả năng chịu lực tốt, thi công dễ, an toàn nhờ đó được thay thế hoàn toàn cho ống thép.



HDPE BA AN STRAIGHT PIPES - BSP is a specialized product for underground cable protection in compliance with DIN 8074 and DIN 8075.

The product is used in two main areas: Water supply and drainage and protection of electric and telecommunication cables. Pipes are offered in various sizes to protect primary cables and stand-by cables.

HDPE straight pipes are manufactured per orders and allow customization of size and color. Smooth glossy inner and outer surfaces are resistant to extreme weather conditions and aging.

HDPE straight pipe is a perfect alternative for steel pipe for the load bearing capacity, simple construction and operation safety, which make it economically efficient. It supports cable jetting technique at jetting speed of up to 60m/min.



Ống nhựa tổ hợp Ba An - BCP

Ba An Corrugated Pipes- BCP

Sản phẩm được cấu tạo từ hai phần: vỏ là ống nhựa xoắn HDPE Ba An và ống lõi là ống nhựa phẳng HDPE Ba An phù hợp với TCVN 8699:2011 ống bao gồm nhiều loại khác nhau từ 02 cho đến 12 lõi, kích thước của ống lõi từ 12mm đến 48mm, kích thước của ống vỏ từ 65mm đến 160mm.

Ống BCP có cấu tạo ống vỏ gân xoắn có mô men kháng uốn tăng khả năng chịu lực khi chịu áp lực của đất cũng như hoạt tải lớn, mặt trong ống được tráng Silicon giảm tối đa độ ma sát, khai thác triệt để độ mềm dẻo của ống khi thi công luồn cáp và đoạn đường vòng cung.

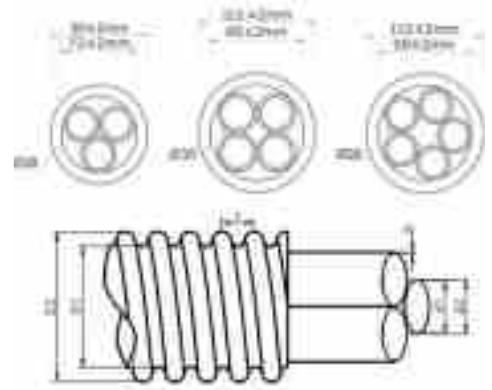

BA AN CORRUGATED PIPES is a specialized product for underground telecommunication cable protection. It creates the connections among manholes, inspection chambers or manholes and ganivo structures while minimizing patch-up or dissection of pipes. The pipes are widely used in old urban areas and old quarters, where inspection of underground infrastructure is impossible.

This product consists of two parts: Sheath is Ba An HDPE flexible pipe and inner pipe is Ba An HDPE straight pipe. The number of inner pipe ranges from 02 to 12, dimensions being customized per request of customers.

Composite pipes and fittings have such technical specifications that withstand Vietnam's changing environmental conditions, 30 years of storage and transportation without damage to product operation and maintenance.

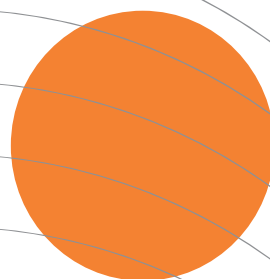
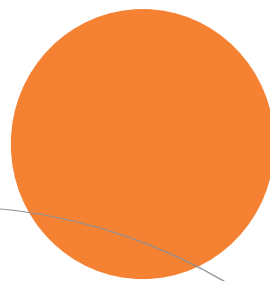

Ống Microduct Ba An - BMP

Ba An Microducts

ỐNG MICRODUCT BA AN là giải pháp được sử dụng cho các kết nối cáp quang tốc độ cao đến từng hộ gia đình và cho phép chạy trên một khoảng cách dài, đáp ứng TCVN 8699:2011.

BMP có 2 loại: Ống đơn lõi và ống đa lõi, được làm bằng chất liệu HDPE chịu lực cao cùng với lớp Silicone siêu mịn phủ bên trong, vì vậy khi lựa chọn dùng ống BMP thì công cho các công trình sẽ có nhiều ưu điểm như:

- Hiệu suất ma sát thấp phù hợp cho việc thổi cáp.
- Các ống lõi nằm trong một lớp vỏ bằng nhựa HDPE rất linh hoạt.

** Sản phẩm được sản xuất theo đơn đặt hàng.*

BA AN MICRODUCT PIPES are used for household high-speed fiber optic connections over long distances, in compliance with TCVN 8699:2011.

BMP has 2 types: single core and multi cores, made of high-strength HDPE material with super smooth silicone inner coating, some unique advantages of BMP:

- Low friction performance suitable for cable blowing.
- The core tube is in a very flexible HDPE shell.

** Products are manufactured to order.*



Ống nhựa PVC Ba An - BPVC

Ba An PVC Pipes

Ống BPVC được sử dụng bảo vệ cáp thông tin trong các công trình hạ ngầm, đáp ứng các tiêu chuẩn kỹ thuật TCVN 8699:2011, ASTM D 638-02, AST D 149-97a. Ống có đường kính từ 16mm đến 168mm, chiều dài hữu dụng của sản phẩm không kể phần ghép nối ở 20°C là 6-10m +0,05mm. Ống có màu sắc đồng nhất, bề mặt nhẵn bóng có khả năng chống sự lão hóa của điều kiện thời tiết khắc nghiệt và thời gian. Ống có nhiều ưu điểm như:

- Bền với hóa chất, không bị rỉ sét.
- Không độc hại với môi trường.
- Hệ số ma sát nhỏ, cách điện và nhiệt tốt.
- Vận chuyển dễ dàng, lắp đặt, thi công nhanh và đơn giản.

BPVC pipes are used to protect information cables in underground works, meeting the technical standards TCVN 8699:2011, ASTM D 638-02, AST D 149-97a. The pipe diameter from 16mm to 168mm, the effective length of the product excluding the coupling at 20°C is 6-10m + 0.05mm. The tube has a uniform color, smooth surface that is resistant to aging of extreme weather conditions and time. Pipe has many advantages such as:

- Chemical resistance, no rust.
- Non-toxic to the environment.
- Small coefficient of friction, good electrical and thermal insulation.
- Easy transportation, installation, quick and simple construction.



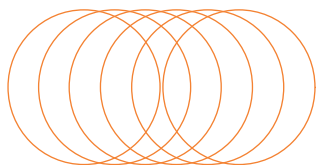

Năng lực sản xuất

- Ba An đầu tư đồng bộ hệ thống dây chuyền sản xuất tự động, hiện đại, nhập khẩu nguyên chiếc từ Hàn Quốc, Nhật Bản với tổng số 70 dây chuyền, năng suất mỗi ngày đáp ứng cho thị trường >150.000 mét mỗi loại sản phẩm ống nhựa HDPE Ba An khác nhau.

Chứng chỉ hệ thống quản lý

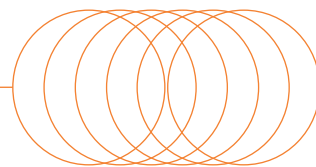

- Giấy chứng nhận của Tổng cục đo lường chất lượng – Trung tâm chứng nhận phù hợp Quacert phù hợp TCVN 8699:2011.
- Hệ thống quản lý chất lượng phù hợp với tiêu chuẩn ISO 9001:2015, ISO 14001:2015.
- Chứng nhận sản phẩm phù hợp tiêu chuẩn DIN 8075:2011, TCVN 7305-2:2008 (ISO 4427-2:2007).



Sản phẩm phù hợp với các tiêu chuẩn



JIS C 3653:1994 của Nhật Bản.



KS C 8455:2005 của Ủy ban Công nghiệp Hàn Quốc và tiêu chuẩn Quốc gia Việt Nam.



TCVN 7997:2009, TCVN 8699:2011...

Các sản phẩm của Ba An đã đăng ký bản quyền về

- Bản quyền thiết kế: Giải pháp máng nối Composite dành riêng cho ống nhựa xoắn HDPE Ba An.
- Bản quyền mẫu mã: Máng nối Composite dành riêng cho ống nhựa xoắn HDPE Ba An 175 & 200.
- Bản quyền nhãn mác: Ống nhựa xoắn HDPE Ba An.
- Bản quyền thương hiệu: **baAn**[™].

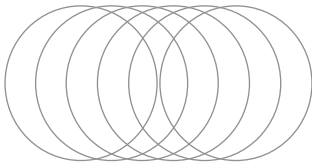

Production capacity

- Ba An imported the whole synchronous system of 70 modern production lines from South Korea. Each factory can produce more than >150.000m each type of HDPE pipes.

Management system certificate

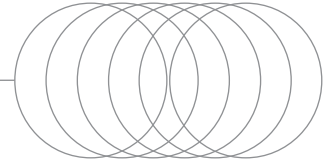

- Certificate of conformity to TCVN 8699: 2011, granted by the Directorate For Standards, Metrology and Quality – Vietnam Certification Centre (Quacert).
- The quality management system conforms to ISO 9001: 2015, ISO 14001:2015.
- Certificate of conformity to DIN 8075:2011, TCVN 7305-2:2008 (ISO 4427-2:2007).



Our products conform to the following standards



JIS C 3653: 1994 of Japan.



KS C 8455: 2005 of Korean Industry Commission and Vietnam National Standards.



TCVN 7997: 2009, TCVN 8699:2011...

Ba An's products have been registered for

- Design copyright: Composite troughs dedicated to Ba An HDPE flexible pipes.
- Model copyright: Composite troughs dedicated to Ba An HDPE flexible pipes 175 & 200.
- Label copyright: Ba An HDPE flexible pipes.
- Trademark copyright: **baAn**™.



DỰ ÁN TIÊU BIỂU



GAO THÔNG VÀ CÔNG TRÌNH CÔNG CỘNG

TRAFFIC AND PUBLIC WORKS

Sân bay Quốc tế: Nội Bài, Đà Nẵng, Nha Trang, Phú Quốc, ...
International Airports: Noi Bai, Danang, Nha Trang, Phu Quoc, ...

Cảng biển Quốc tế: Đình Vũ, Vũng Áng, Tân Cảng Cát Lái, Cái Mép, Hiệp Phước, ...
International Container Terminal: Dinh Vu, Vung Ang, Cat Lai New Port, Cai Mep, Hiep Phuoc, ...

Đường sắt đô thị TP.HCM - Tuyến Metro 1 Bến Thành - Suối Tiên, tuyến Metro số 2 Bến Thành - Tham Lương
Ho Chi Minh Urban Railway: Metro 1 Ben Thanh - Suoi Tien, Metro 2 Ben Thanh - Tham Luong

Đường Vành Đai 3.5 Hoài Đức & Đường Vành Đai 4.5 Hà Nội 3
Ring Road 3.5 Hoai Duc & Ring Road 4.5 Hanoi 3

Tổ hợp lọc hóa dầu Long Sơn
Long Son Petrochemicals

Hầm đường bộ qua Đèo Cả
Deo Ca Tunnel

Cầu Nhật Tân, Cầu Cần Thơ, Cầu Bãi Cháy
Nhat Tan, Can Tho & Bai Chay Bridges

Nút giao C1, TP. Hồ Chí Minh
Intersection C1, Ho Chi Minh City

Trung tâm hội nghị Quốc gia, tòa nhà Quốc Hội
National Convention Center, National Assembly building

Cao tốc: Pháp Vân - Cầu Giẽ, Hà Nội - Hải Phòng, Long Thành - Dầu Giây, Hạ Long - Vân Đồn, Hà Nội - Thái Nguyên, Đà Nẵng - Quảng Ngãi
Highways: Phap Van - Cau Gie, Ha Noi - Hai Phong, Long Thanh - Dau Giay, Ha Long - Van Don, Ha Noi - Thai Nguyen, Da Nang - Quang Ngai

Tuyến cáp quang Kỳ Anh - Đồng Hới
Optical cable route Ky Anh - Dong Hoi

Đường BT Chu Văn An
Chu Van An BT Road

Công viên Hòa Bình, Hà Nội
Hoa Binh Park, Hanoi

Tuyến cáp quang Quảng Ngãi - Quy Nhơn - Tuy Hòa - Nha Trang
Optical cable route Quang Ngai - Quy Nhon - Tuy Hoa - Nha Trang

Khu danh thắng Tây Thiên, Tam Đảo, Vĩnh Phúc
Tay Thien Scenic Area, Tam Dao, Vinh Phuc

Hệ thống chiếu sáng Lăng Chủ tịch Hồ Chí Minh
Lighting system of Ho Chi Minh President Mausoleum

Hệ thống chiếu sáng Quốc lộ 10 - Thái Bình, Đảo Ngọc - Khánh Hòa
Lighting systems: National Highway 10 - Thai Binh, Dao Ngoc - Khanh Hoa

Dự án Bus nhanh Hà Nội
Hanoi Express Bus



HẠ NGÀM LƯỚI ĐIỆN

POWER GRIDS UNDERGROUND

Đường dây 220 kV Hà Đông - Thành Công, Long Biên,...
Electric Line 220kV Ha Dong - Thanh Cong, Long Bien,...

Đường dây 220kV Cát Lái - Tân Cảng, Nam Sài Gòn Quận 8,...
Electric Line 220kV Cat Lai - Tan Cang, Nam Sai Gon District 8,...

Đường dây 110kV: Tây Hồ - Yên Phụ, Thành Công - Thượng Đình, Công viên Thống Nhất, Công viên Thủ Lệ, Long Biên, Kim Ngưu, Cầu Giấy - Công viên Nghĩa Đô
Electric Lines 110kV: Tay Ho - Yen Phu, Thanh Cong - Thuong Dinh, Thong Nhat Park, Thu Le Park, Long Bien, Kim Nguu, Cau Giay - Nghia Do Park

Đường dây 220kV cho trạm 500kV Tân Uyên
Electric Line 220kV Tan Uyen 500kV Station

Đường dây 220kV tại Ngũ Hành Sơn, Liên Trì
Electric Line 220kV Ngu Hanh Son, Lien Tri

Đường dây 110kV/220kV Xa Lộ - Đa Kao, TP. HCM
Electric Line 110kV/220kV Xa Lo - Da Kao, HCMC

Đường dây 22kV Côn Đảo, Bà Rịa Vũng Tàu
Electric Line 22kV Con Dao, Ba Ria Vung Tau

Đường dây 220kV Đồng Hà - Huế
Electric Line 220kV Dong Ha - Hue

Đường dây 110 kV Cầu Bông - Bình Tân
Electric Line 110kV Cau Bong - Binh Tan

Hệ thống chiếu sáng Trần Hưng Đạo, Trương Định, Lê Thánh Tôn, Nguyễn Văn Cừ, TP. HCM
Lighting systems: Tran Hung Dao, Truong Dinh, Le Thanh Ton, Nguyen Van Cu, HCMC

Lưới điện tỉnh Nam Định, Nha Trang, Khánh Hòa, Cần Thơ, Kom Tum, Bình Dương
Power grids in Nam Dinh, Nha Trang, Khanh Hoa, Can Tho, Kom Tum, Binh Duong

Đường dây 220kV Bình Long - Tây Ninh
Electric Line 220kV Binh Long - Tay Ninh

Đường dây, tuyến cáp kỷ niệm đại lễ 1.000 năm Thăng Long, Hà Nội
Power grids, cables installation to celebrate 1000 years of Thang Long, Hanoi

Lưới điện Miền Trung
Power grid in the Central

Cấp điện lực, thông tin, chiếu sáng và tưới nước tự động xung quanh khu vực Hồ Gươm
Underground Electricity, Cable, Lighting, Sprinkler systems in Ho Guom Area

Hệ thống chiếu sáng TP. Thái Nguyên
Lighting system in Thai Nguyen

Lưới điện các tuyến phố TP. HCM: ô phố Lý Tự Trọng - CMT8 - Nguyễn Thị Minh Khai - Đồng Khởi, ô phố Nguyễn Huệ - Lê Lợi - Hàm Nghi - Nam Kỳ Khởi Nghĩa, đường Tân Thạch, quận Tân Phú, đường Nguyễn Hữu Cảnh,...
Power grids in Ho Chi Minh City: Ly Tu Trong - CMT8 - Nguyen Thi Minh Khai - Dong Khoi; Nguyen Hue - Le Loi - Ham Nghi - Nam Ky Khoi Nghia, Tan Thach, Tan Phu Dist., Hai Thuong Lan Ong Str., Nguyen Huu Canh Str.,...

Lưới điện cao thế tại KĐT Vạn Phúc
High voltage power grid Van Phuc Urban Area

Hệ thống cáp thông tin La Thành - Láng - Thái Hà
Telecommunication Cable system in La Thanh - Lang - Thai Ha

Lưới điện các tuyến phố Hà Nội: Ba Đình, Hoàn Kiếm, Đống Đa, Hai Bà Trưng, Cầu Giấy, Tây Hồ, Nam Từ Liêm,...
Power grids in Hanoi City: Ba Dinh, Hoan Kiem, Dong Da, Hai Ba Trung, Cau Giay, Tay Ho, Nam Tu Liem,...

Lưới điện đường Trường Sơn
Power grid in Truong Son Rd



HẠ TẦNG NHÀ MÁY & KHU CÔNG NGHIỆP

FACTORY & INDUSTRIAL ZONE INFRASTRUCTURES

KCNC TP. HCM
Ho Chi Minh City
Hi-tech Park

KCN: Thạch Thất, Hiệp Phước,
Tân Tạo, Việt Nam - Singapore,
VSIP Bắc Ninh, Hải Dương,
Nghệ An, Quảng Ngãi, ...
Industrial Zones: Thạch Thất,
Hiệp Phước, Tân Tạo,
Vietnam - Singapore, VSIP Bắc Ninh,
Hai Duong, Nghe An, Quang Ngai, ...

Khu hỗn hợp nhà máy
Samsung, Bắc Ninh
Samsung Factory,
Bac Ninh

Nhiệt điện Vũng Áng
Vung Ang Thermal Power

Nhà máy Number One,
Hà Nam
Number One
Beverage Plant

Nhà máy lọc dầu
Dung Quất
Dung Quat Oil Refiner
& Petrochemical

Nhà máy Yazaki Hải Phòng
Việt Nam, Thái Bình
Yazaki Hai Phong Vietnam,
Thai Binh

Nhà máy Vinsmart
Vinsmart Factory

Nhà máy DOOSAN,
Quảng Ngãi
Doosan Factory,
Quang Ngai

Nhà máy Mapletree,
Bình Dương
Mapletree Factory,
Binh Duong

Nhà máy thép Hòa Phát
Hoa Phat Steel Factory

Nhà máy Công ty
TNHH LongWell
Longwell Ltd Factory

Thủy điện Đại Ninh
Dai Ninh Hydropower Plant

Nhà máy thức ăn
chăn nuôi Cargill Nghệ An
Cargill Factory, Nghe An

Nhà máy phần mềm FPT
FPT Software Factory

Nhà máy nước giải khát
Number One
Number One Beverage Plant

Nhà xưởng xây sẵn
KCN Lộc An
Ready Workshop Loc An
Industrial Zone

Nhà máy Sumidenseo
Việt Nam 4, Hải Dương
Sumidenseo Vietnam 4
Factory, Hai Duong

Nhà máy Canon,
Bắc Ninh
Canon Factory,
Bac Ninh

Nhà máy Nippo Phase 3,
KCN Nội Bài
Nippo Phase 3,
Noi Bai Industrial Zone

Điện gió Đông Hải
Dong Hai Wind
Power Plant

Điện mặt trời Dầu Tiếng
Dau Tieng Solar Power Plant

KEY PROJECTS

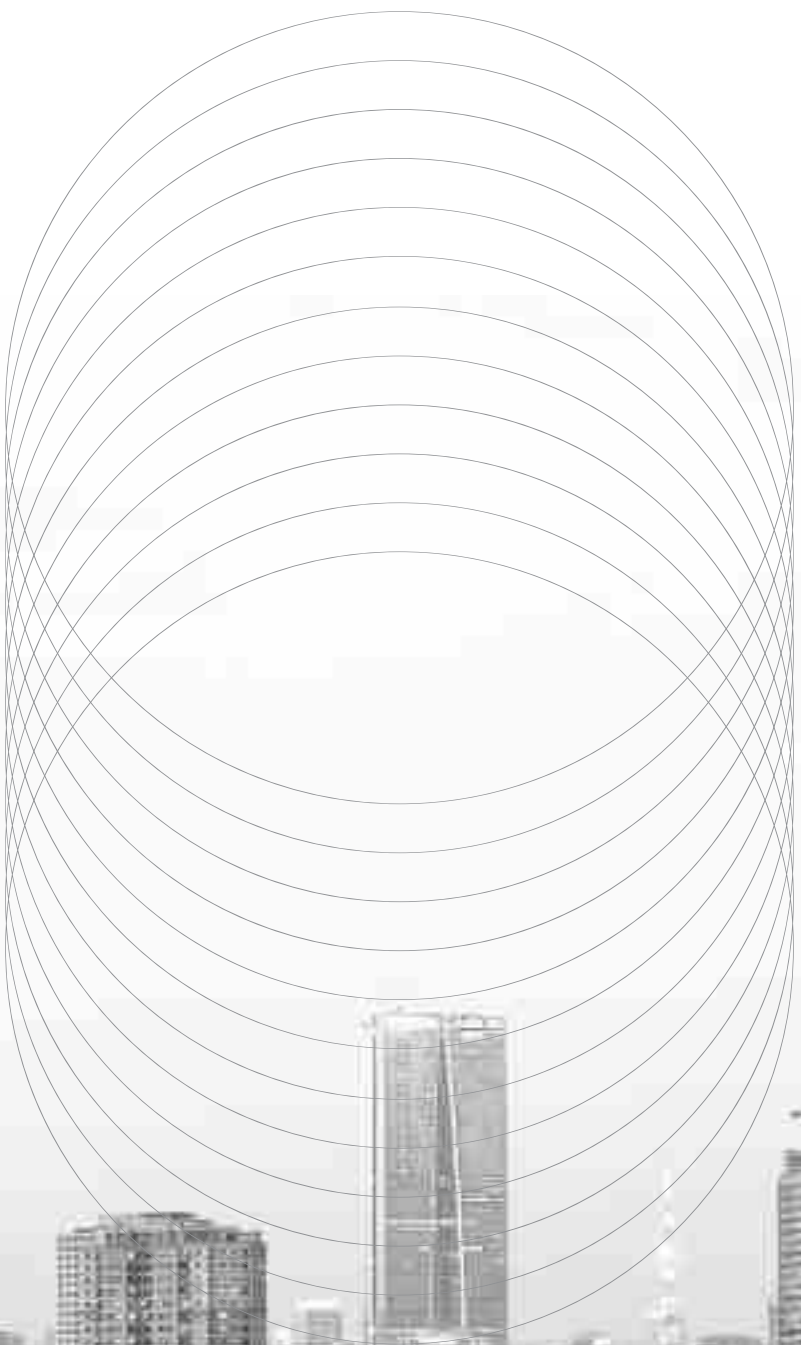

KHÁCH HÀNG MIỀN BẮC



● Tập đoàn T&T Group

● Công ty CP ORG

● Công ty TNHH Công nghệ Thiết Bị Hitachi

● Tập đoàn Công nghiệp nặng Doosan

● Tập đoàn Viễn thông Quân đội Viettel

● Công ty CP Ecoba Việt Nam

● Công ty Điện lực Cầu Giấy

● Công ty Điện lực Long Biên

● Công ty Điện lực Tây Hồ

● Tập đoàn FLC

● Tổng Công ty CP Xây lắp Dầu khí Việt Nam

● Tập đoàn Xây dựng Hòa Bình

● Công ty TNHH MTV Vinaconex Xây dựng

● Công ty CP Tập đoàn Flamingo

● Công ty TNHH MTV Chung Am Vina

● Công ty TNHH Wec Engineers & Constructors Việt Nam

● Công ty CP Đầu tư & Chuyển Giao Công nghệ Thăng Long

● Công ty Điện lực Hoàn Kiếm

● Công ty Điện lực Ba Đình

● Công ty TNHH Tập đoàn Xây dựng DELTA

● Công ty CP Xây dựng Công nghiệp & Dân dụng Hà Nội

● Tập đoàn FPT - FPT Telecom

● Tổng Công ty Điện lực Miền Bắc - EVNNPC

● Tập đoàn Vingroup

● Công ty CP Xây dựng GT Long Thành

● Tập đoàn Nam Cường

● Tổng công ty Hạ tầng Mạng VNPT-NET

● CEO GROUP

● BIM GROUP

CUSTOMERS IN NORTHERN VIETNAM

● T&T Group

● Flamingo Group Jsc.

● Doosan Heavy Industrial Group

● Thăng Long Investment & Technology Transfer Jsc.

● Cau Giay Power Co.,

● DELTA Construction Group Co., Ltd.

● Hanoi Industrial & Civil Construction Jsc.

● FPT - FPT Telecom Group

● Northern Power Corporation - EVNNPC

● Vinaconex Construction One Member Co., Ltd

● Hitachi Equipment Technology Co., Ltd.

● WEC Engineers & Constructors Vietnam Co., Ltd

● Ecoba Vietnam Jsc.

● Dong Da Power Co.,

● Long Thanh Traffic Construction Jsc.

● Nam Cuong Group

● VNPT - NET Corp

● Hoa Binh Construction Group

● VinGroup

● ORG Jsc.

● Chung Am Sole Member Liability Co., Ltd

● Viettel Group

● Ba Dinh Power Co.,

● Long Bien Power Co.,

● Tay Ho Power Co.,

● FLC Group

● PetroVietnam Construction Js Corp.

● CEO GROUP

● BIM GROUP

KHÁCH HÀNG MIỀN TRUNG

- Công ty TNHH Anh Phương ●
- Công Ty TNHH Hà Trung ●
- Công ty TNHH MTV Điện lực Đà Nẵng ●
- Công ty TNHH MTV TM & DV Tổng hợp Cường Hải ●
- Công ty TNHH SX & TM Hưng Phú Hải ●
- Công ty TNHH Việt Anh Quốc ●
- Công ty TNHH MTV Yên Linh ●
- Tổng Công ty Điện lực Miền Trung - EVNCPC ●
- Tập đoàn Hưng Thịnh ●
- Công ty TNHH Đầu tư & Xây dựng Hương Sắc ●
- Công ty TNHH Kỹ thuật Năng lượng Môi trường Bảo Gia Khang ●
- Công ty TNHH MTV Điện lực Đà Nẵng - DNPC ●
- Công ty TNHH Phát triển Năng lượng Đà Nẵng ●
- Công ty TNHH TM & Xây lắp Giang Nam ●
- Công ty TNHH Xây dựng & TM Nhất Huy ●
- Tổng Công ty CP Xây dựng Điện Việt Nam ●
- Tập đoàn SunGroup ●
- Công ty CP Đầu tư Xây dựng Vĩnh Nha Trang ●



CUSTOMERS IN CENTRAL VIETNAM

- Phuong Anh Co., Ltd. ●
- Ha Trung Co., Ltd. ●
- Danang Power Co., Ltd. ●
- Cuong Hai General Services & Trading One Member Co., Ltd. ●
- Giang Nam Trading & Construction Co., Ltd. ●
- Yen Linh One Member Co., Ltd. ●
- SunGroup ●
- Huong Sac Investment & Construction Co., Ltd. ●
- Bao Gia Khang Energy Environment Technology Co., Ltd. ●
- Danang Power One Member Co., Ltd. ●
- Danang Energy Development Co., Ltd. ●
- Viet Anh Quoc Co., Ltd. ●
- Vietnam Electrical Construction Js Corp. ●
- Hung Thinh Group ●
- Hung Phu Hai Production & Trading Co., Ltd. ●
- Nhat Huy Trading & Construction Co., Ltd. ●
- Central Power Corporation - EVNCPC ●
- Nha Trang Bay Construction Investment Jsc. ●

KHÁCH HÀNG MIỀN NAM

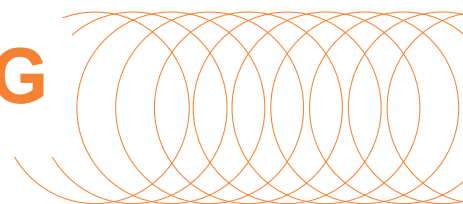

- Công ty CP Cơ điện Đoàn Nhất
- Công ty CP Xây dựng Cotecons
- BQL Dự án Lưới điện - Quang Hải Nam - GT Sài Gòn
- Công ty CP Tư vấn Đầu tư & Xây lắp điện Số Năm (PCC5)
- Công ty TNHH MTV Thoát nước Đô thị Tp. HCM
- Công ty TNHH Đầu tư Xây dựng Unicons
- Công ty CP Công trình Giao thông Công Chánh
- Công ty CP Công trình Giao thông Sài Gòn
- Công ty CP Đầu tư - TM & Xây dựng Vân Khánh
- Công ty TNHH TVTK Xây dựng điện & Thương mại EC&T
- Công ty TNHH MTV Xây lắp điện 2
- Công ty TNHH Thương mại & Xây lắp Công nghiệp Sài Gòn
- Công ty CP Tập đoàn Đèo Cả
- Công ty TNHH XD Công trình điện - TM Thuận Phát
- Công ty TNHH Sanyo Engineering & Construction
- Công ty TNHH Kỹ thuật & Xây dựng Dong Yang Vina
- Công ty TNHH Yurtec Việt Nam
- Công ty TNHH Kurihara Việt Nam
- Công ty TNHH Shinryo Việt Nam
- Công ty TNHH Sinbo Vina
- Công ty TNHH Daelim Việt Nam
- Công ty TNHH Xây dựng Nishimatsu
- Tập đoàn Novaland
- Công ty TNHH Xây lắp điện Hưng Thịnh Phát
- Công ty TNHH Xây dựng Quê Hương
- Công ty TNHH Xây dựng - TM Viễn Đông
- Tổng Công ty Điện lực Tp. Hồ Chí Minh - EVNHCM
- Công ty CP Đầu tư Thành Tâm Ninh Thuận
- Công ty CP Tư vấn và Xây dựng Miền Nam
- Công ty CP Vinaeco



CUSTOMERS IN SOUTHERN VIETNAM

● Doan Nhat Mechanical Electrical Jsc.

● Power Grid Project Management Board -
Quang Hai Nam - Saigon Traffic

● Ho Chi Minh City Urban Drainage
One Member Co., Ltd.

● Communication and Public Works Jsc.

● Van Khanh Investment - Trading
& Construction Group Jsc.

● Power Construction No. 2 One Member Co., Ltd.

● Deo Ca Group Jsc.

● Sanyo Engineering & Construction Co., Ltd.

● Coteccons Construction Jsc.

● Power Consultant Investment
& Construction Jsc., No. 5 (PCC5)

● Unicons Investment Construction Co., Ltd.

● Saigon Traffic Construction Jsc.

● EC&T Co., Ltd.

● Saigon Industrial Trading
& Installing Co., Ltd.

● Thuan Phat Electrical Construction
& Trading Co., Ltd.

● Dong Yang Vina Engineering
& Construction Co., Ltd.

● Yurtec Vietnam Co., Ltd.

● Kurihara Vietnam Co., Ltd.

● Shinryo Vietnam Co., Ltd.

● Sinbo Vina Co., Ltd.

● Daelim Vietnam Co., Ltd.

● Nishimatsu Construction Co., Ltd.

● Novaland Group

● Hung Thinh Phat Electrical
Construction Co., Ltd.

● Que Huong Construction Co., Ltd.

● Far-East Construction - Trade Co., Ltd.

● Ho Chi Minh Power Corporation - EVNHCM

● Thanh Tam Ninh Thuan Investment Jsc.

● Southern Consulting & Consntruction Jsc.

● Vinaeco Jsc.

baAn^{...}

CÔNG TY CỔ PHẦN BA AN BA AN JOINT STOCK COMPANY

ĐC: Tầng 5, Tòa nhà UDIC Complex N04,
Phố Hoàng Đạo Thúy, Phường Trung Hòa,
Quận Cầu Giấy, Thành phố Hà Nội

AD: Floor 5th, UDIC Complex N04 Building,
Hoang Dao Thuy Street, Trung Hoa Ward,
Cau Giay District, Hanoi City

Email: 3an@baan.vn

Website: baan.vn

Hotline: +84 90 607 6565

